

# GK VOL.10

KATO GK TYPE TENT CATALOG

集会用パイプテントカタログ

震災、災害時の現場でも直ぐに設営することができ、多目的にご利用いただけます

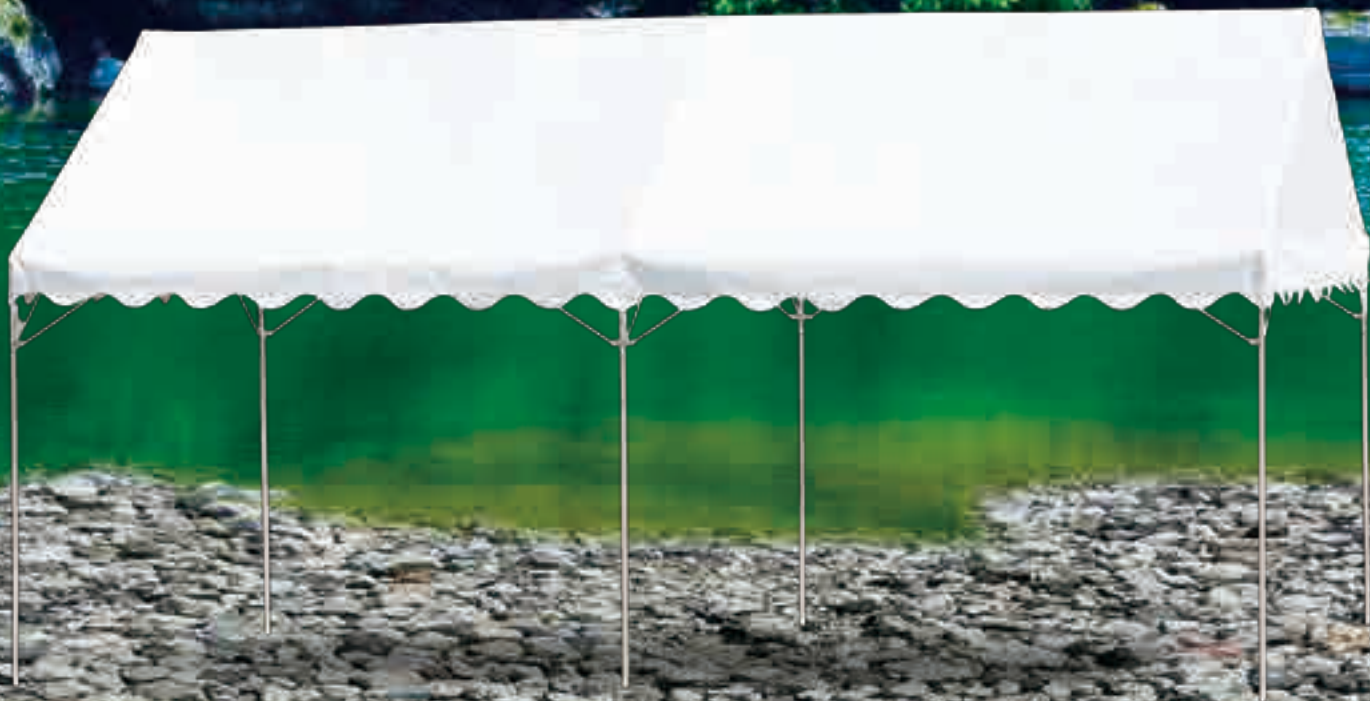

## GK 屋形テント

意匠登録 第407442・467072

日本製



### 特長

- 手軽に運べ、スピーディーに組み立てられます。
- 使用パイプは31.8φ×1.4mm（高張力鋼材 溶融亜鉛メッキ仕上げ）。
- 天幕はポリエステル 白帆布（防炎・防水・防カビ・ターボセット加工）  
ポリエステル ストライプ帆布（防水）の2通りを準備しており、用途に応じてお選びいただけます。

GK1 号型



▲ GK1号型 (白) 1.5K×2K



▲ GK2号型 (若竹/白)  
ストライプ幅460mm



▲ GK2号型 (ブルー/白)  
ストライプ幅460mm



▲ GK2号型 (オレンジ/白)  
ストライプ幅460mm

GK2 号型



▲ GK2号型 (白) 2K×3K

### GK1号型、2号型 共通カラーバリエーション(ストライプ幅460mm)



(若竹/白)



(ブルー/白)



(オレンジ/白)

※3号型のカラーは特注になります。

### 規格

#### ●サイズ

規格	寸法(間[mm])	面積(m <sup>2</sup> [坪])
GK1号型	1.5×2 [2690×3580]	9.6 [3]
GK2号型	2×3 [3580×5350]	19.2 [6]
GK3号型	2×4 [3580×7130]	25.5 [8]

※GK34・35号は別注になります。その他サイズも製作可能です。

規格	寸法(間[mm])	面積(m <sup>2</sup> [坪])
GK5号型	1×1.5 [1790×2690]	4.8 [1.5]
GK34号型	3×4 [5300×7060]	38.4 [12]
GK35号型	3×5 [5300×8810]	48.1 [15]

GKシリーズの規格詳細は14ページ、価格表は裏表紙をご覧ください

# GK ランダム

昭和62年意匠登録 第001279

日本製



## 特長

- 階段、傾斜地等に水平設置ができる支柱伸縮式です。
- 高さは1.35m～2mまで自在に変えることができます。
- 天幕は防カビ加工を施しています。

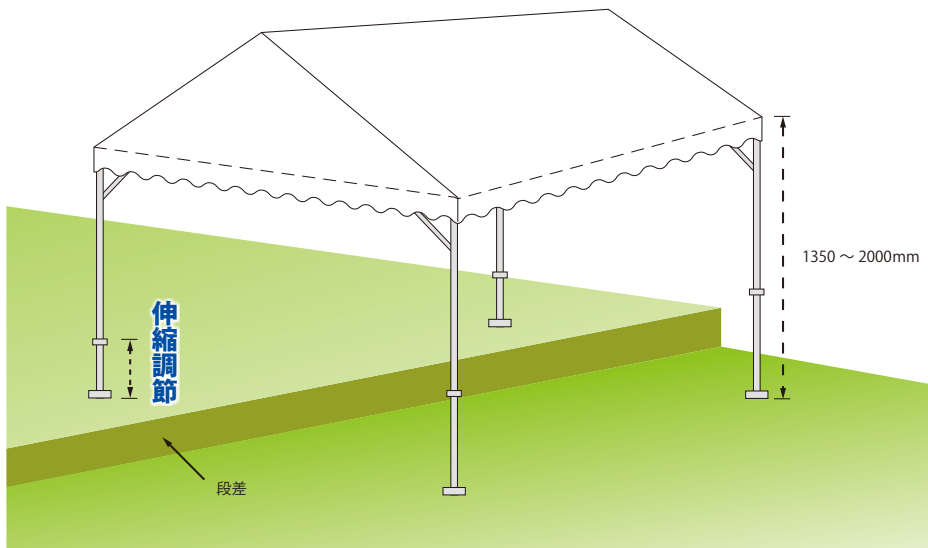

▲ワンタッチスライド式

▲GK1号型ランダム使用図

優れた安全性

優れた機能性

優れた耐久性

GK ランダムは設置する場所の傾斜に合わせて自由に支柱の高さを調節することができるので、階段部や平らな土地がない場所にも設置することが可能です。

## 規格

### ●サイズ

規格	寸法(間 [mm])	面積 (㎡ [坪])
GK1号型ランダム	1.5 × 2 [2690 × 3580]	9.6 [3]
GK2号型ランダム	2 × 3 [3580 × 5350]	19.2 [6]

※その他サイズも製作可能です。

# GK 片屋根型テント

## 特長

- 雨が後方に流れますので、各種イベントの受付・販売所に最適です。



▲片屋根型



### 片屋根型テントフレーム組み立てのポイント

クロメートメッキ (金色) の支柱部分が正面 (背が高い方より) 右側の位置になるように配列して下さい。

## 規格

### ●サイズ

規格	寸法(間 [mm])	面積 (㎡ [坪])
GK片屋根型	1 × 1.5 [1800 × 2685]	4.7 [1.5]
GK片屋根型	1 × 2 [1800 × 3560]	6.4 [2]
GK片屋根型	1.5 × 2 [2685 × 3560]	9.6 [3]

※その他サイズも製作可能です。

## GK 天幕 横幕オプション



### 天幕

オプション

■着脱が容易なバックル式も製作可能です。

### エステル帆布

防カビ加工

※通常在庫品以外は別注品になります。

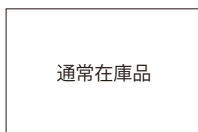

白



ブルー



黄色



赤色



若竹



グリーン

### グリーン購入法 適合商品 (防災)

※別注品になります。



グリーン購入法  
基準適合商品

#### グリーン購入法

製品やサービスを購入する際に、環境を考慮し、必要性をよく考え、環境への負荷ができるだけ少ないものを選んで購入する事です。



白 (防災)



PET

#### グリーン購入法 集会用テントの判断基準

使用される繊維 (天然繊維及び化学繊維) のうち、ポリエステル繊維を使用した製品については、再生 PET 樹脂 (PET ボトルまたは繊維製品等を原材料として再利用されるもの) から得られるポリエステルが繊維部分の重量比で 10% 以上使用されていること。

### 横幕

オプション

- 展示即売会等で連棟する場合は隣の店との仕切りに有効です。
- テント内の明るさを必要とする場合、または中の展示物を見せたい場合は、透明の横幕をご利用下さい。



▲三方幕付



▲四方幕付 (三方幕＋一方幕)



▲三方幕付 (透明糸入り)



▲三方幕付 (紅白幕) 片屋根型

#### カラーバリエーション

※別注品



赤色

ブルー

黄色

若竹

グリーン

# GK オプション

## 特長

- テントをより快適にご利用いただくために各種オプションをご用意いたしました。
- 雨や風といった自然現象への対応や持ち運びの利便性を重視し、テント自体の付加価値を高めるパーツシリーズです。

### ■ フレーム収納袋



テントのフレームをまとめて収納できる専用の収納袋です。バラつかず、持ち運びにも大変便利です。

### ■ 雨樋（中継用）



雨の時に大変重宝するテント専用の雨樋です。前枠用は取付金具が必要となります。また、中継用はシートのみでご利用いただくことができます。

### ■ 雨樋（前枠用）



▲雨樋の付属金具使用例

### ■ KT ウェイト



▲ 10kg タイプ



▲ 20kg タイプ

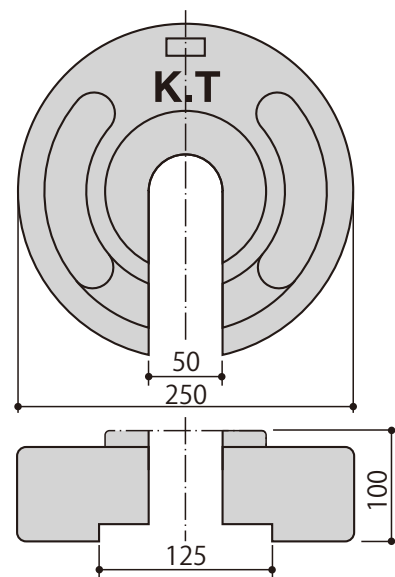

※ 10kg タイプは厚みが55mmとなります。



▲ 2段積み使用例

#### KT ウェイトは

コストと汎用性を最優先した集会用テントの支柱安定商品です。

また、安定性を高めるために積み重ねてご利用いただくことも可能です。

鋳物製 重量約 10、20kg

メッキ製 重量約 20kg

## GK モンタニヤ

意匠登録 第407442・467072

### 特長

- 屋根部分のフレーム上部から更にテンションをかけるため、屋根の優雅な曲線を表現した美しいフォルムが自慢のテントです。
- 場所を選ばず、あらゆる用途での使用が可能です。

#### ヨーロッパ風透明フィルム使用窓付横幕

※付属品としてカーテンレールランナーもご用意しております。



#### I 型 (2K × 2K)



#### カラーバリエーション



#### II 型 (2K × 4K)



#### カラーバリエーション



#### 規格

##### ●サイズ

規格	寸法 (間 [mm])	面積 (㎡ [坪])
GKモンタニヤ I 型	2 × 2 [3580 × 3580]	12.8 [4]
GKモンタニヤ II 型	2 × 4 [3580 × 7130]	25.5 [8]

GKシリーズの規格詳細は14ページ、価格表は裏表紙をご覧ください

# 荷姿

## GK <屋形テント> 1号型 一梱包サイズ 総重量 43kg (44kg)

### GK1号型 NO.1

形状	： 切り妻型 ※ ( ) の数は柱2mタイプ
重量	： 22kg (23kg)
長さ	： 1885 (2085)
幅	： 206
高さ	： 145
内容物	： 1.5桁×2、支柱×4 ※ランダムは支柱+1kg/本

単位：mm

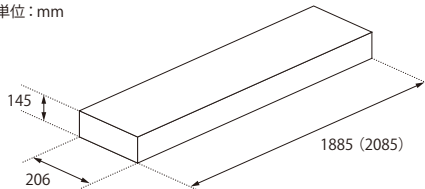

### GK1号型 NO.2

形状	： 切り妻型
重量	： 21kg
長さ	： 1945
幅	： 215
高さ	： 120
内容物	： 合掌×4、棟×1、2間桁×2

単位：mm

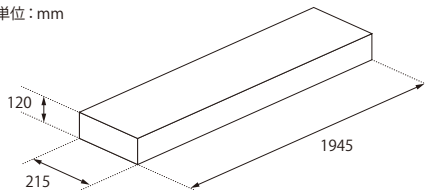

天幕規格 T-1 W500×D100×H650 約11kg

## GK <屋形テント> 2号型 一梱包サイズ 総重量 73kg (74kg)

### GK2号型 NO.1

形状	： 切り妻型 ※ ( ) の数は柱2mタイプ
重量	： 24kg (25kg)
長さ	： 1860 (2060)
幅	： 285
高さ	： 110
内容物	： 角柱×4、中柱×2 ※ランダムは支柱+1kg/本

単位：mm

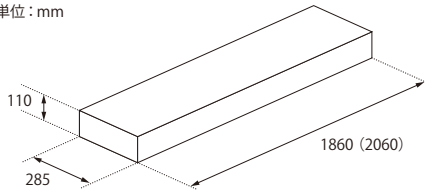

### GK2号型 NO.2

形状	： 切り妻型
重量	： 21kg
長さ	： 1910
幅	： 260
高さ	： 115
内容物	： 2間桁×3、1.5桁×2

単位：mm

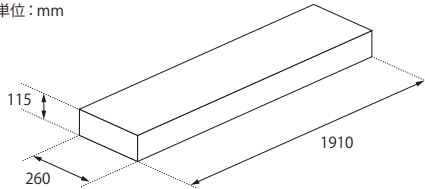

### GK2号型 NO.3

形状	： 切り妻型
重量	： 28kg
長さ	： 2095
幅	： 285
高さ	： 123
内容物	： 合掌×6、棟×1、1.5桁×2

単位：mm

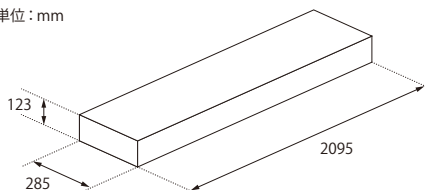

天幕規格 T-2 W550×D150×H650 約18kg

## テント各部の構成と名称

### GK1号型テント



### GK2号型テント



サイズ 名称	GK 1号型	GK 2号型
①棟	1本	1本
②桁	短2本 長2本	短4本 長3本
③合掌	4本	6本
④中柱	0	2本
⑤角柱	4本	4本

※テント用杭9φは別売です。

部品単位でもお取寄せ可能です。



○60秒で設営できる、部品一体式クイックテント。

特許取得 第3384445号・第3697399号・第3675769号 (PATENT NUMBER)

### ジョイント説明



スムーズなオートピーク式機構。接合部に強化プラスチック(ガラスファイバー+ナイロン6化合物)を使用することにより、こすれや錆を防止します。天幕の張りを持たせるために、オートピーク内に強固な弾力カスプリングを内蔵しています。(実用新案登録No.3058526号)

開いたり、畳んだりできる利便性を有し、強化プラスチックで柔軟性に富んだ結合部です。



上:天幕の生地を傷めないようにラバーキャップを使用しております。(特許取得 第3384445号)  
下:各部に平行性を維持できる結合具を施しております。



支柱はスチール・アルミとも35m/m角



センターポール下部のダイヤルを廻すと上下10cm可動し、天幕の張り具合を調整できます。(実用新案出願中)

外部付けストッパーノブ式



メインフレーム下部をスライドして、自動にロックされる安全設計です。



天幕の張りを保たせるための金具を取り付けました。フレームが当たる場所には補強布を縫製してあります。

支線リング

自在ハンドルロープで支線をとりまします。



サイドクロスフレーム 八角形

杭

杭は直径6mm×260mmから8mm×300mmに太く長くしました。

脚の台座は杭を打っても割れないスチール板を挟み込んで強度UP

※製品の破損および故障は、不良箇所のみ交換可能です。

### 天幕カラーバリエーション

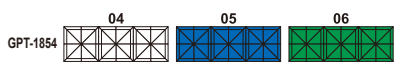
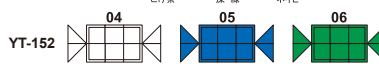
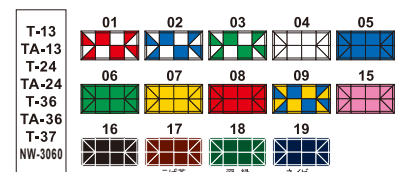
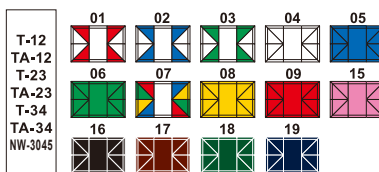
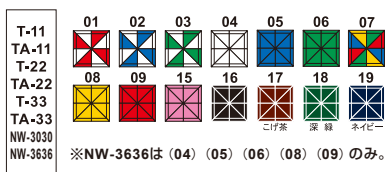

### 材質

- フレーム / スチール・アルミ複合タイプ: 支柱スチール, 桁アルミ, 白粉体塗装  
総アルミタイプ: 支柱アルミ, 桁アルミ, アルマイト加工
- 接 合 部 / 強化プラスチック(ガラスファイバー+ナイロン6化合物)
- 天幕生地 / ポリエステル100% 500D・ポリウレタン塗布 耐水圧1500mm以上 防災認定品  
紫外線吸収剤配合 紫外線遮蔽率99.9%以上 上記[01]赤/白天幕のみ 軽量ターボリン製

### 付属品



- ・フレーム収納袋
- ・天幕収納袋
- ・杭・ロープ(自在付)各4本 (T24/36/37サイズ: 杭6本)

### オプション



一方幕・三方幕(ポリエステル500D, 透明幕)マジックテープでフレームに固定します。

砂袋 (20kg)

※砂によっては20kgに満たない場合がございますのでご了承下さい。

水袋 (10kg) 水袋(10kg×2本) 自在ロープ付

45mm  
鋳製おもり (10kg×20kg)

※連棟時イメージ

積載例 普通乗用車に積載可能です。(※T-37は不可)



軽自動車

ライトバン



## 価格表

フレーム：スチール アルミ 6063 複合タイプ 白粉体塗装 天幕：ポリエステル100% 500D

標準小売価格(税抜) 寸法/(mm)

商品番号	テントサイズ	軒高	全高	総重量(kg)	セット	フレームのみ	天幕のみ	一方幕 H2100	三方幕 H2100	透明一方幕
T-11	1800×1800	1810	2540	24	¥68,000	¥42,500	¥28,900	W1800 ¥10,100	W5400 ¥30,300	¥13,300
T-12	1800×2700	2220	3100	34	¥91,000	¥50,900	¥44,300	W2700 ¥14,100	W6300 ¥34,300	¥18,900
T-13	1800×3600	2220	3100	38	¥118,000	¥63,000	¥60,900	W3600 ¥16,100	W7200 ¥36,300	¥20,100
T-22	2400×2400	1810	2700	27	¥85,000	¥47,900	¥41,300	W2400 ¥12,100	W7200 ¥36,300	¥16,100
T-23	2400×3600	2220	3380	39	¥127,000	¥70,600	¥62,700	W3600 ¥16,100	W8400 ¥40,300	¥20,100
T-24	2400×4800	2220	3380	52	¥136,000	¥75,400	¥67,500	W4800 ¥20,100	W9600 ¥44,300	¥26,100
T-33	3000×3000	2220	3530	34	¥127,000	¥67,100	¥66,100	W3000 ¥14,100	W9000 ¥42,300	¥18,100
T-34	3000×4500	2220	3530	44	¥148,000	¥83,000	¥72,400	W4500 ¥19,100	W10500 ¥47,300	¥24,200
T-36	3000×6000	2220	3530	58	¥178,000	¥105,800	¥81,100	W6000 ¥24,100	W12000 ¥52,300	¥30,700
T-37	3600×7200	1980	3280	64	¥221,000	¥131,400	¥100,620	W7200 ¥29,100	W14400 ¥61,300	¥38,100
6T-18	一辺1800	1810	2540	37	¥138,000	¥79,400	¥65,500	W1800 ¥10,100	—	¥13,300
KT-12	1800×2700	2080	2820	38	¥91,000	¥50,900	¥44,300	W2700 ¥14,100	W6300 ¥34,300	¥18,900
GPT-1854	1800×5400	1810	2540	53	¥165,600	¥103,600	¥78,000	W1800 ¥10,100	W9000 ¥50,500	¥13,300
YT-152	2700×3600	2210	2940	54	¥162,000	¥97,900	¥72,400	W3600 ¥16,100	W9000 ¥44,300	¥20,100

フレーム：総アルミタイプ 6061T-6号 アルマイトクリア加工

標準小売価格(税抜) 寸法/(mm)

商品番号	テントサイズ	軒高	全高	総重量(kg)	セット	フレームのみ	天幕のみ
TA-11	1800×1800	1810	2540	21	¥73,000	¥48,520	※上記表の価格と同様です。
TA-12	1800×2700	2220	3100	30	¥99,000	¥59,650	
TA-13	1800×3600	2220	3100	32	¥129,400	¥74,900	
TA-22	2400×2400	1810	2700	22	¥92,000	¥55,300	
TA-23	2400×3600	2220	3380	33	¥139,000	¥83,100	
TA-24	2400×4800	2220	3380	44	¥149,000	¥89,050	
TA-33	3000×3000	2220	3530	29	¥139,000	¥81,900	
TA-34	3000×4500	2220	3530	39	¥162,000	¥97,700	
TA-36	3000×6000	2220	3530	50	¥187,000	¥115,250	



※ T-36(3m×6m)の  
設置・収納手順を  
動画でご覧いただけます。

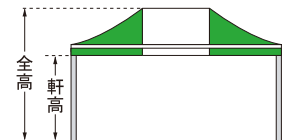

商品番号	商品名	標準小売価格(税抜)
	ミスタークイックテント用加工紅白幕 (1間～)	¥8,000～
	ミスタークイックテント用加工黒白幕 (1間～)	都度お見積
	ロープ×4本 杭×4本 修理用プラスドライバーセット	¥4,000
	雨樋 立て樋	サイズによりお見積
	テント連結具	¥2,000
	水ウエイト10Kg 1足につき(2袋セット)ロープ自在付	¥12,000
S-020	砂袋 20kg用(砂は別途)ハンドルロープ付 1足につき	¥3,800
I-20	鋳物重り20kg 1足につき	¥13,000
I-10	鋳物重り10kg 1足につき	¥8,500
※	テントフレーム用台車(へんしん台車)	オープン
※	重り用台車	オープン
※	フレーム用キャスター付収納袋 ●12/23/34用 ●13/24/36用	各オープン
※	キャリーバッグキャスター付 ●12/23/34用 ●33用 ●13/24/36用	各オープン

### へんしん台車

規格 全長:156cm 幅:55cm



T-22用フレームと重り4ヶ積載例

### 重り用台車



あらゆる業界での商品の搬入・搬出にかならず役立ちます。

20kgが6個  
10kgが12個  
載せられます。

### フレーム用キャスター付 収納袋

●12/23/34用  
●13/24/36用  
2種類ございます。



### キャリーバッグ キャスター付

●12/23/34用  
●33用  
●13/24/36用  
3種類ございます。



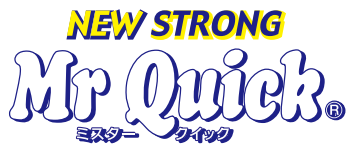

## ミスタークイックの 型式: New W-frame Tent 最上位モデル NWシリーズ



○フレームを拡げていくだけで、オートピークフレームと融合したレインガードフレームが起ち上がる、雨水がスムーズに流れ、天幕の張りを支える、画期的かつ頑強な総アルミタイプのフレーム構造です。

### フレーム構造説明

◆ 型番NW: 桁ガードフレーム(カーテンレール)付タイプ ◇ 型番SNW: 桁ガードフレーム(カーテンレール)無しタイプ

**Point** 桁クロスフレームには芯材を入れ、さらに頑強に。

**Point** 天幕内側イメージ

**Point** NW-3030 フレームイメージ

**Point** 上部支柱 (左) Tシリーズ 35mm角 (右) NWシリーズ 38mm角

**Point** 下部支柱 (左) Tシリーズ 28mm角 (右) NWシリーズ 33.5mm角

**Point** NW-3030 設営イメージ

桁ガードフレーム(カーテンレール)が桁クロスフレームと一体結合することにより、ぐらつきを軽減。また、NW専用の横幕はカーテン仕様になっているため、取り付けも簡単・便利! 開閉もスムーズにできます。



SNW-3045 フレームイメージ

SNW-3045 設営イメージ

※SNW用の横幕は、T・TAシリーズ同様、マジックテープ留め仕様です。

### 価格

商品番号	間口/cm	奥行/cm	総重量/kg	軒高 5段階調節	全高/cm	希望小売価格 (税抜)
NW-3030 SNW-3030	300	300	38.1	186~222	317~353	¥158,000
NW-3045 SNW-3045	450	300	51.8	186~222	317~353	¥168,000
NW-3636 SNW-3636	360	360	47.4	186~222	317~353	¥173,000
NW-3060 SNW-3060	600	300	67.2	186~222	317~353	¥217,000

### 付属品

取扱説明書・フレーム収納袋・天幕収納袋・杭・ロープ 自在付



テント設営後、心配な強風  
雨は入らず、風が抜けるテント。

○季節の変わり目や台風シーズン等に、強風や突風でテントが倒れたり飛ばされたりしてしまふことがあります。  
エアフローテントは、天幕のフローアシスト(風が抜けるのを助ける)構造により、特に天幕の下方から上方に吹き抜ける風の一部を天幕の外に流し出します。※ロープや杭、重り等での固定は絶対が必要です。



(天幕内側のイメージ) エアフロー仕様3m×3m天幕の場合、斜面部にフローアシスト用の窓が1面ごとに1箇所ついています。その部分に風が入ると幕外に抜けていく仕組みです。(※完全に抜けるわけではありません。)



### 天幕カラーバリエーション

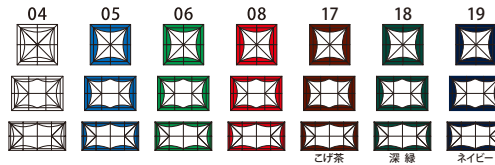

### 横幕カラーバリエーション

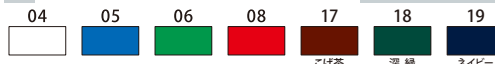

※エアフロー天幕は受注製造です。受注より約2~3週間後の出荷となります。

### 仕様・価格

フレーム: スチール・アルミ複合タイプ(支柱: スチール・桁: アルミ 白粉体塗装)のセット

天幕: 上部・軽量ターポリン 白 下部・ポリエステル100% PU加工 (防水・防炎・紫外線カット加工)

商品番号	間口×奥行×全高(5段階調節)/cm	軒高(5段階調節)/cm	本体重量/kg	セット価格(税別)
AFT-11	180×180×254	149・157・165・173・181	29	¥125,000
AFT-12	270×180×310	186・195・204・213・222	39	¥143,000
AFT-13	360×180×310	186・195・204・213・222	48	¥191,000
AFT-22	240×240×270	186・195・204・213・222	32	¥139,000
AFT-23	360×240×338	186・195・204・213・222	44	¥197,000
AFT-24	480×240×338	186・195・204・213・222	55	¥212,000
AFT-33	300×300×353	186・195・204・213・222	40	¥194,000
AFT-34	450×300×353	186・195・204・213・222	49	¥231,000
AFT-36	600×300×353	186・195・204・213・222	63	¥259,000
AFT-37	720×360×328	180・189・198 (※3段階)	69	¥299,000

フレーム: 総アルミタイプのセット

天幕の上部 軽量ターポリン 白  
下部 ポリエステル100% PU加工 (防水・防炎・紫外線カット加工)

商品番号	間口×奥行×全高(5段階調節)/cm	本体重量/kg	セット価格(税別)
AFTA-11	180×180×254 軒高は上図と同様	26	¥131,000
AFTA-12	270×180×310 軒高は上図と同様	35	¥150,000
AFTA-13	360×180×310 軒高は上図と同様	37	¥200,000
AFTA-22	240×240×270 軒高は上図と同様	27	¥146,000
AFTA-23	360×240×338 軒高は上図と同様	38	¥207,000
AFTA-24	480×240×338 軒高は上図と同様	49	¥222,000
AFTA-33	300×300×353 軒高は上図と同様	34	¥203,000
AFTA-34	450×300×353 軒高は上図と同様	43	¥242,500
AFTA-36	600×300×353 軒高は上図と同様	55	¥272,000

# Shining Shelter Fuji シャイニング シェルター

特許取得 第3662830号 (PATENT NUMBER)

○重機を使わず少人数ですばやく設営、撤去。色鮮やかにイベントを演出できるテント。



F-655



F-55



F-510

## カラーバリエーション

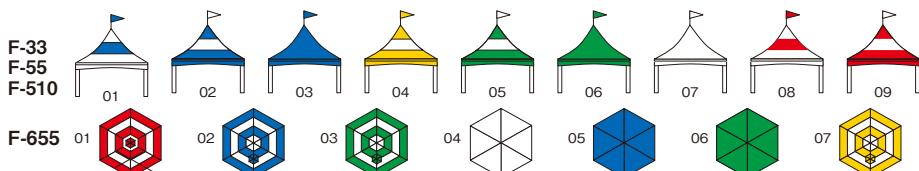

## 材質

- 天幕  
ターポリン1類  
(防水加工・防炎加工・紫外線99.9%以上カット)
- 硬質合金アルミフレーム
  - 足・桁フレームコーナージョイント  
(アルミ合金ダイキャスト)
  - 中間ジョイント(アルミ)
  - フレーム接合カバー(合成樹脂)

## 価格表

●フレーム アルミ 6061T-5 天幕 ターポリン1類

商品番号	テントサイズ (mm)	重量 (kg)	標準小売価格 (税抜)
F-33	3600 × 3600	70	¥325,000
F-55	5000 × 5000	101	¥388,000
F-510	10000 × 5000	183	¥655,000
F-655	1辺5000の正六角	175	¥950,000

※仕様および価格は、予告なしに変更することがございますのでご了承ください。

## ●オプション

商品番号	商品名	標準小売価格 (税抜)
W-333	F-33用三方幕	¥84,000
W-553	F-55用三方幕	¥116,400
W-5103	F-510用三方幕	¥140,000
W-6553	F-655用三方幕	¥210,000
W-351	3600mm一方幕	¥28,000
W-551	5000mm一方幕	¥38,800
O-50	鋳物重り35kg	¥23,000
	レベルジャッキ	オープン価格
	連結金具	オープン価格
	雨樋 W5000mm × H2500mm (縦樋付)	¥28,000

## ニューパイプZ (アルミフレーム製)



### 軽量で素早い設営が可能です。

フレームは軽量のアルミニウム製・天幕は軽量かつ汚れに強い  
 ※1. ガードゼットを採用し、どなた様にも扱いやすい商品です。  
 従来製品の50%の重量で、女性やご年配の方にも簡単に設営できます。

※1. 汚れが付着しにくく、カビを抑制し白さを保つ効果が期待できます。軽量で取扱いも簡単です。(防災認定品)

セットには、以下の付属品が含まれます。【支柱の本数分付属します】

天幕収納ケース (NZ-23~は2つ付属)    キャリングケース    ベグピン    ロープ・ロープ止め    Zウエイト

### 規格

規格	テントサイズ	支柱数	重量 (kg)	標準小売価格 (税抜)
NZ-115	1800 × 2680	4	20	¥92,000
NZ-12	1800 × 3550	4	22	¥100,000
NZ-152	2680 × 3550	4	24	¥119,400
NZ-23	3550 × 5320	6	40	¥202,600
NZ-24	3550 × 7060	6	43	¥241,000

単位 (mm)

### 仕様

フレーム：アルミニウム製 31.8 φ × 1.6mm  
 パーツ：スチール製 ユニクロメッキ  
 天幕：ガードゼット 白・ブルー・黄色  
 付属品：天幕収納袋・フレーム収納袋・杭・ロープ・ロープ止め・注水式ウエイト 10kg  
 オプション：三方幕/ターポリン

## スピード GK SP テント (ワンタッチ式)



### ワンタッチ式のテントです。

フレームは一体構造ですので、(GKSP2号型で3分割) パーツの紛失も無く、開くだけでスピーディに組立ちます。  
 初めての方にも簡単に設置できますので、震災時など急な時にも役立ちます。

### かんたんに、あっという間に。



収納状態から開くだけで! 『ワンタッチ』で屋根の三角形が出来上がります。パーツ同士を連結させて、初めての方も。【簡単・スピーディ】に設置出来ます。

### スッキリ収納です!



一体型で部品紛失の心配も無くコンパクトに収納出来ます。中央パーツは金メッキ仕様です。

### 規格

規格	テントサイズ	間口	奥行	棟高	軒高	パイプ径	個数	標準小売価格 (税抜)
GKSP1号型	1.5k × 2k	2670	3540	780	2000	31.8 φ	2	¥136,000
GKSP2号型	2k × 3k	3540	5290	1090	2000	31.8 φ	3	¥205,000
GKSP3号型	2k × 4k	3540	7070	1090	2000	31.8 φ	3	¥253,000

単位 (mm)

### 仕様

フレーム：スチール製 31.8 φ × 1.2mm  
 パーツ：スチール製 ユニクロメッキ  
 天幕：P1、P3 をご覧下さい  
 オプション：P3、P4 をご覧下さい

# 防災テント (多目的用)



## 軽くて簡単に設営できます。

フレームは軽量のアルミニウム製・幕体はガードセットで、どなた様にも扱い易い商品です。

横幕には入り口と換気用の窓を備えています。

災害時にはプライベートの確保にも役立ちます。

## プライベート空間を確保し、疲労を和らげます。



正面入り口は、ファスナー式の開閉です。『明かり取り窓』が側面に付きます。屋間のテント内横幕同士の連結もファスナー式ですので、は照明無しでも、十分に明るく開放的です。窓を開める事も出来ます。

### 規格

#### ●サイズ

規格	テントサイズ	柱数	パイプ寸法	外径×肉厚	パイプ重量(kg)	カラー	標準小売価格(税抜)
BT-45	2680×3550	4	31.8φ×1.6		29	白	¥210,000
BT-810	3550×5320	6	31.8φ×1.6		40	白	¥338,000

単位(mm)

#### ●仕様

フレーム：アルミニウム製 31.8φ×1.6mm  
 パーツ：スチール製 ユニクロメッキ  
 幕材：ガードセット 白  
 入り口：各サイズ1ヶ所ずつ  
 採光窓：BP-45 / 2ヶ所 BP-810 / 4ヶ所  
 オプション：床シート

# 災害避難用多目的大型テント



## 大空間を演出し避難生活をより快適に過ごせる大型テントです。

災害時に欠かせない避難所・救護所・宿泊所等多目的に使用できます。出入口2ヶ所、大きなメッシュ入窓8ヶ所を備えています。

天幕は脱着が容易なバックル式を採用しています。(グランドシート付)

ODA(政府開発援助)にも採用された実績があります。

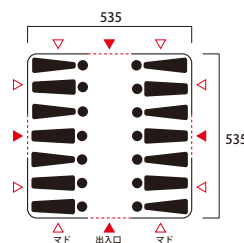

### 規格

#### ●サイズ

規格	奥行	間口	棟高	軒高	パイプ寸法	標準小売価格(税抜)
GK四角錐	5350	5350	3300	2000	31.8φX1.4	¥680,000

単位(mm)

#### ●仕様

フレーム：スチール製  
 新590N材 31.8φ×1.4mm  
 高張力鋼管溶融亜鉛メッキ  
 幕材：ポリエステルターポリン防災加工品

# GK テント 名入れオーダーシート

① 下記の天幕図面に名入れ文字をご記入ください。

文字記入例



後面

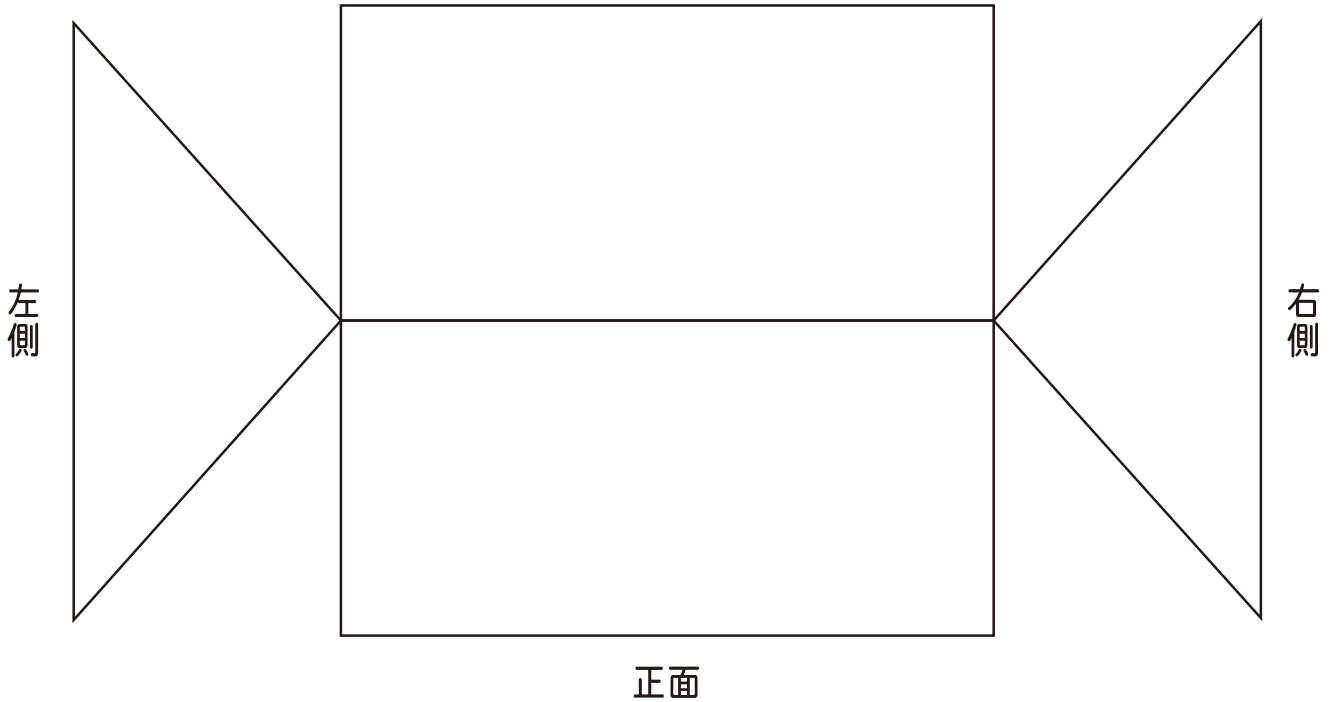

- ② サイズ  1.5間×2間     2間×3間     2間×4間     1間×1.5間
- ③ 書体     楷書体     明朝体     **丸ゴシック体**     **角ゴシック体**
- ④ 字色     黒     カラー
- ⑤ 書面     片面     両面

お客様氏名	発注日	納入予定日
お客様住所		
TEL		FAX

その他    ご要望、お問い合わせ

コピーしてご利用ください

# 規格一覽

## ■ 屋形テントフレーム (1号～3号は支柱2mの商品もございます)

(外々寸法) 単位 (mm)

規格	寸法(間)	面積 (㎡ [坪])	A 奥行	B 間口	C 全高	D 軒高	柱数	パイプ寸法 外径×肉厚	パイプ重量 (kg)
GK1号型	1.5×2	9.6 [3]	2690	3580	2600	1820	4	31.8 φ×1.4	43
GK2号型	2×3	19.2 [6]	3580	5350	2860	1820	6	31.8 φ×1.4	73
GK3号型	2×4	25.5 [8]	3580	7130	2860	1820	6	31.8 φ×1.4	80
GK5号型	1×1.5	4.8 [1.5]	1790	2690	2350	1820	4	31.8 φ×1.4	36
GK34号型	3×4	38.4 [12]	5300	7060	3665	2065	6	38.1 φ×1.6	126
GK35号型	3×5	48.1 [15]	5300	8810	3665	2065	8	38.1 φ×1.6	165

## ■ 片屋根型テントフレーム

単位 (mm)

規格	寸法(間)	面積 (㎡ [坪])	A 奥行	B 間口	C 全高	D 軒高	柱数	パイプ寸法 外径×肉厚	パイプ重量 (kg)
GK片屋根型	1×1.5	4.7 [1.5]	1800	2685	2445	1850	4	31.8 φ×1.4	37
GK片屋根型	1×2	6.4 [2]	1800	3560	2445	1850	4	31.8 φ×1.4	43
GK片屋根型	1.5×2	9.6 [3]	2685	3560	2710	1850	4	31.8 φ×1.4	50

## ■ モンタニヤテントフレーム

単位 (mm)

規格	寸法(間)	面積 (㎡ [坪])	A 奥行	B 間口	C 全高	D 軒高	柱数	パイプ寸法 外径×肉厚	パイプ重量 (kg)
GKモンタニヤI型	2×2	12.8 [4]	3580	3580	3340	2000	4	31.8 φ×1.4	48
GKモンタニヤII型	2×4	25.5 [8]	3580	7130	3340	2000	6	31.8 φ×1.4	86

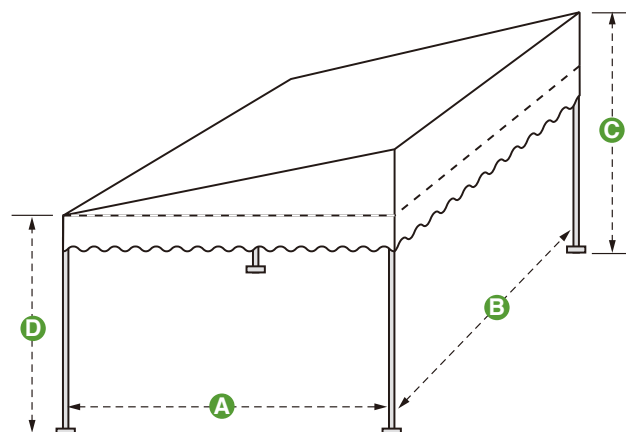
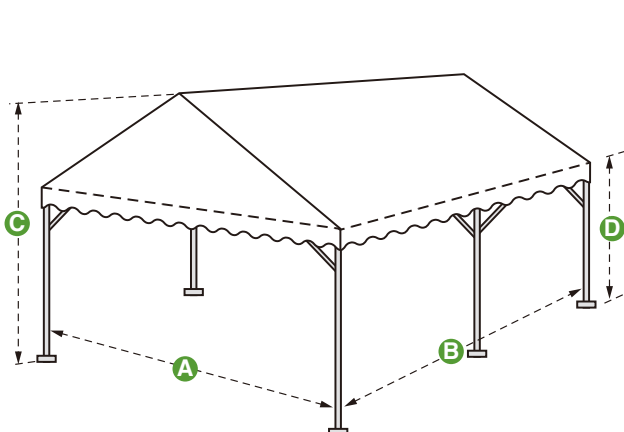

## 従来材と590N材の曲げ試験結果

従来品より軽量ですが耐荷重は強くなっています。



従来材 (STKM11A) 31.8 φ×1.6mm



荷重 2,780N (台重量 250N 含む)



新 590N 材 31.8 φ×1.4mm



高張力鋼管  
荷重 3,540N (台重量 250N 含む)

# GK屋型テント 標準小売価格表

(税抜)

規格	寸法(間)	軒高(mm)	屋根幕材質	フレーム及び天幕	三方横幕	一方横幕
GK1号型	1.5×2	※1 1820	ポリエステル帆布白防水	¥128,000	¥42,000	¥17,000
			ポリエステル帆布ストライプ	¥139,000	※2 ¥59,000	※2 ¥23,800
			ポリエステル帆布カラー	※2 ¥137,000	※2 ¥52,000	※2 ¥21,000
GK2号型	2×3	※1 1820	ポリエステル帆布白防水	¥203,000	¥59,000	¥25,000
			ポリエステル帆布ストライプ	¥222,000	※2 ¥82,500	※2 ¥35,500
			ポリエステル帆布カラー	※2 ¥218,000	※2 ¥72,000	※2 ¥31,000
GK3号型	2×4	※1 1820	ポリエステル帆布白防水	¥246,000	¥67,000	¥34,000
			ポリエステル帆布ストライプ	※2 ¥267,000	※2 ¥94,500	※2 ¥47,500
			ポリエステル帆布カラー	※2 ¥263,000	※2 ¥82,000	※2 ¥41,000
GK5号型	1×1.5	※1 1820	ポリエステル帆布白防水	¥98,000	¥31,000	¥13,000
			ポリエステル帆布ストライプ	※2 ¥104,000	※2 ¥41,500	※2 ¥17,700
			ポリエステル帆布カラー	※2 ¥100,000	※2 ¥36,000	※2 ¥15,500
GK34号型	3×4	2065	ポリエステル帆布白防水	¥430,000	¥92,000	¥38,000
GK35号型	3×5	2065	ポリエステル帆布白防水	¥533,000	¥102,000	¥42,000
GK片屋根型	1×1.5	※1 1850	ポリエステル帆布白防水	¥121,000	¥31,000	¥13,000
	1×2	※1 1850	ポリエステル帆布白防水	¥130,000	¥37,000	¥17,000
	1.5×2	※1 1850	ポリエステル帆布白防水	¥163,000	¥42,000	¥17,000
GK1号型ランダム	1.5×2		ポリエステル帆布白防水	¥143,000	H1.8 ¥42,000	H1.8 ¥17,000
GK2号型ランダム	2×3		ポリエステル帆布白防水	¥226,000	H1.8 ¥59,000	H1.8 ¥25,000
GKモンタニヤⅠ型	2×2	2000	ポリエステル帆布 白×カラー	¥231,000	¥59,000	¥20,000
GKモンタニヤⅡ型	2×4	2000	ポリエステル帆布 白×カラー	¥407,000	¥79,000	¥40,000

規格	寸法	屋根幕材質	価格
一方幕 モンタニヤ用ヨーロッパ横幕	2間×H2m	ポリエステルターポリン 白×透明フィルム	¥30,000
一方幕 モンタニヤ用ヨーロッパ横幕 (レール付)	2間×H2m	ポリエステルターポリン 白×透明フィルム	¥60,000

規格	材質	重量	色	寸法	価格
K T ウェイト	鋳物	20kg	メッキシルバー	250φ × H100mm	¥15,000
	鋳物	20kg	シルバー塗装	250φ × H100mm	¥13,000
	鋳物	10kg	シルバー塗装	250φ × H55mm	¥11,000
鉄骨収納袋	ポリプロピレン		ベージュ	460mm × 2200mm	¥7,000

●諸材料費の変動により価格が変わることがあります。

※1は軒高2020mmも取り揃えています。

※2は別注品です。

 強風のときはテントを外す等、適切な処置をしてください。

このカタログの内容は改良のため予告なく仕様を変更することもあります。

ホームページ [www.kato-kk.jp](http://www.kato-kk.jp)